

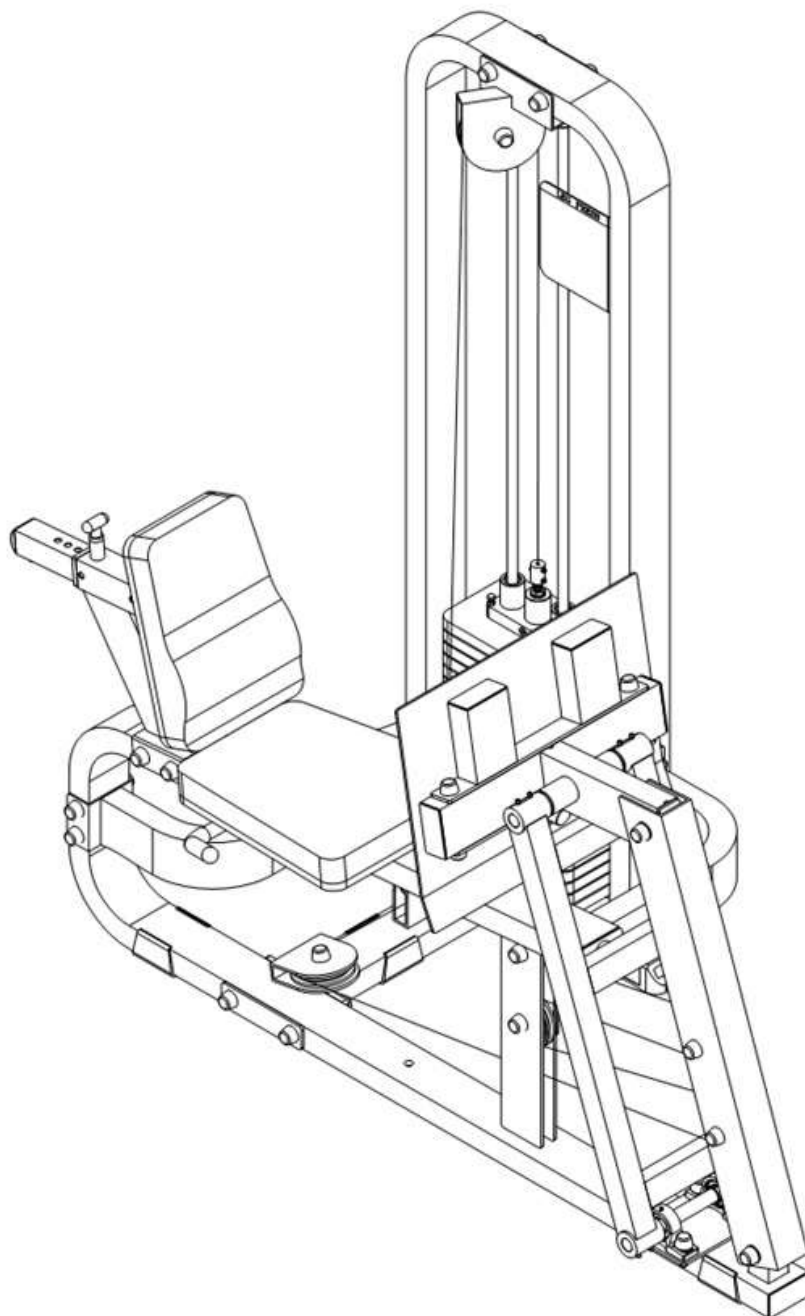























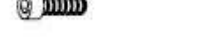

Manualul Utilizatorului-Ro

2748 IN Body-Solid GLP-500G / 2



Exista un risc pe care si-l asuma cei care folosesc acest tip de echipament. Pentru a minimiza riscul, trebuie sa te conformezi urmatoarelor reguli:

1. Inspectati echipamentul inainte de fiecare sesiune de antrenament. Verificati toate piulitele, suruburile si tijele sunt la locul lor si stranse corespunzator. Deasemenea, inainte de utilizare, verificati cablurile pentru semne de uzura. Schimbati toate partile uzate imediat. Niciodata nu utilizati aparatul daca sunt piese uzate sau sunt lipsa. Daca nu urmati aceste reguli puteti sa va raniti foarte grav.
2. Pastrati distanta fara de cabluri si orice piese aflate in miscare in timpul utilizarii aparatului.
3. Aveti grija intotdeauna ca toate legaturile sa fie inchise cand faceti orice fel de exercitii la cabluri sau scripete.
4. Faceti exercitii cu grija, si cu un ritm calm si moderat; nu faceti niciodata exercitii necoordonate, smucite care pot cauza ranire.
5. Este recomandat sa faceti exercitii cu un partener de lucru.
6. Nu permiteti copiilor sau minorilor sa se joace cu, sau in preajma aparatului.
7. **AVERTISMENT:** Consultati-va medicul inainte de a incepe antrenamentul. Pentru propria siguranta, nu incepeti nici un fel de program de exercitii, fara instructiunile corespunzatoare.

	A1. 1/2"X5 3/4"	Surub cap hexagonal	2buc
	A2. 1/2"X5 1/2"	Surub cap hexagonal	6buc
	A3. 1/2"X5 1/4"	Surub cap hexagonal	3buc
	A4. 1/2"X5"	Surub cap hexagonal	6buc
	A5.1/2"X3 3/4"	Surub cap hexagonal	2buc
	A6.1/2"X3 1/2"	Surub cap hexagonal	2buc
	A7.1/2"X2 1/2"	Surub cap hexagonal	2buc
	A8. 1/2"X2 1/4"	Surub cap hexagonal	3buc
	A9. 1/2"X1 3/4"	Surub cap hexagonal	4buc
	A10. 5/16"X3"	Surub cap hexagonal	1buc
	A11. 5/16"X1 1/2"	Surub cap hexagonal	6buc
	A12. 7/6"X1 1/2"	Surub cu cap rotund.....	1buc
	A13. 5/16"X3/8"	Set suruburi.....	3buc
	A14. 5/8"	Surub rotund.....	1buc
	A15.	Tija rotunjita de 10LB.....	1buc
	A16. 5/8"	Arbore exterior filetat.....	2buc
	B1. 1/2"	Piulita blocare nylon.....	34buc
	B2. 5/8"	Piulita blocare.....	1buc
	C1. 1/2"	Saiba capac rotund.....	60buc
	C2. 1/2"	(I.D) Saiba.....	25buc
	C3. 5/16"	(I.D) Saiba.....	7buc
	C4. 5/16"	Saiba arcuita.....	7buc
	C5. 1/2"	Saiba arcuita.....	4buc
			
			

C6. 5/8" Saiba arcuita.....1buc

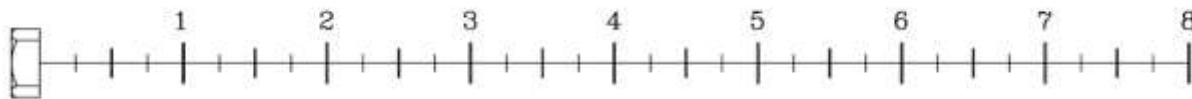

D1	D1. 1/2"	Surub capac.....	60buc
	D2. 2"X4	Capac(9211-014).....	5buc
	D3. 2"X2"X1.8t	Capac(9211-087).....	2buc
D2	D5. Ø 3/4"	Distantier scripete (810-017).....	4buc
	D6. Ø 4"	Saiba cauciuc (9310-017).....	2buc
	D7. Ø 6"	Scripete(9213-009).....	1buc
	D8. Ø 4" 1/2"	Scripete (9213-010).....	5buc
D3	D9. 60X50	Bucse de nylon (9211-033).....	2buc
	D10. Ø 3/4"	Guler arbore (9211-046).....	2buc
	D11. 2X4"	Saiba cauciuc (9212-009).....	3buc
D5	D12. Ø 1 "X10"	Prindere cauciuc (9210-029).....	2buc
	D13. 2"X4"	Capac picior (9211-028).....	2buc
D6	D14. 140X295	Banda NO-SLIP (9630-004).....	2buc
	D15.	Capac superior cromat (8400-002).....	1buc
D7	D16.	Bara selectoare greutati (8220-060).....	1buc
	D17.	Cablu otel	1buc
D8	D18. Ø 5/8"	Capac rotund (9211-015).....	4buc

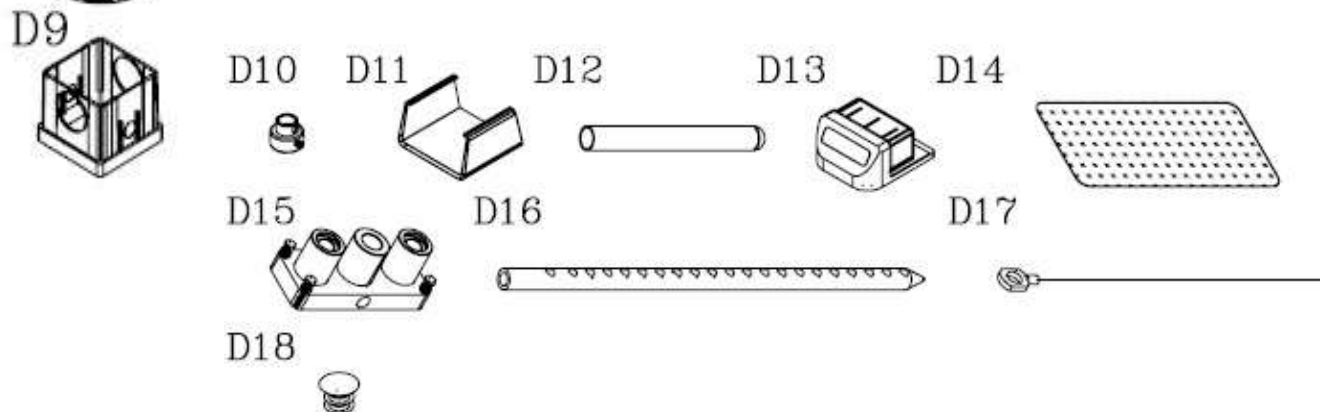

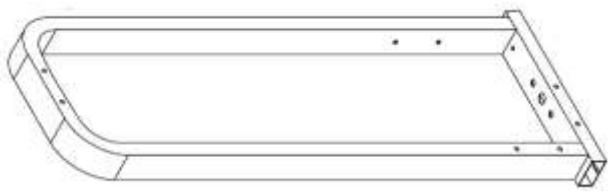

A

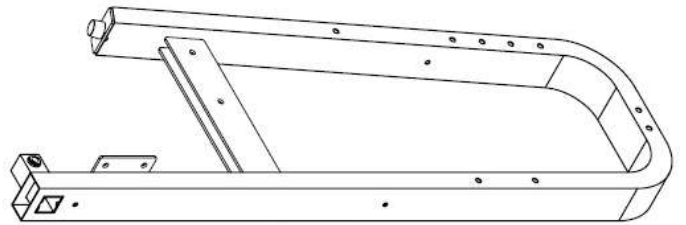

D

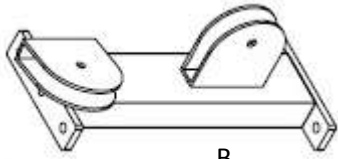

B

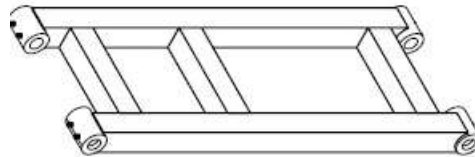

E

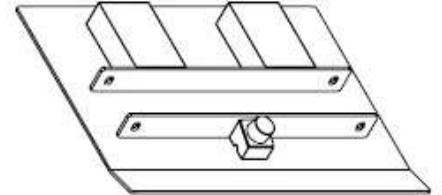

H

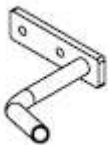

M

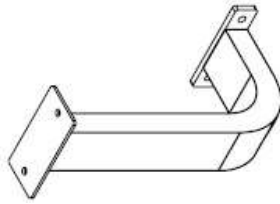

C

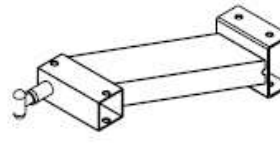

I

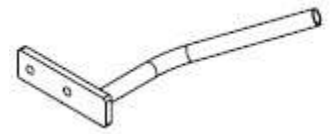

N

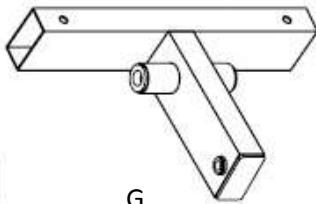

G

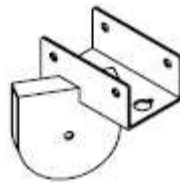

P

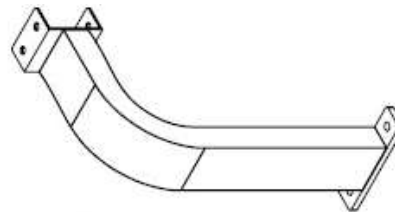

Q

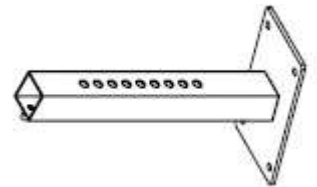

J



O



S



T

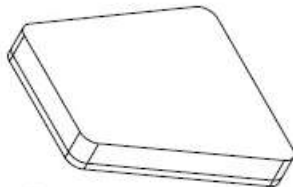

L

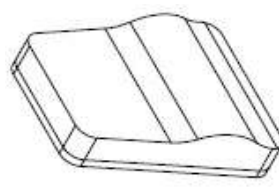

K

A.Cadru stiva greutati

D.Cadru corp principal

G.Cadru placa picior

J.Cadru perna spate

M.Maner drept

P.Cadru superior scripete

T.Soclu perna 2buc

B.Cadru scripete inferior

E.Cadru presa picioare

H.Placa picior

K.Perna spate

N.Maner stang

Q.Cadru suport spate

C.Cadru suport fata

F.Cadru scripete fata

I.Suport spate ajustabil

L.Perna scaun

O.Tija ghid cromata 2 buc

S.Placa 2"X8" 4buc

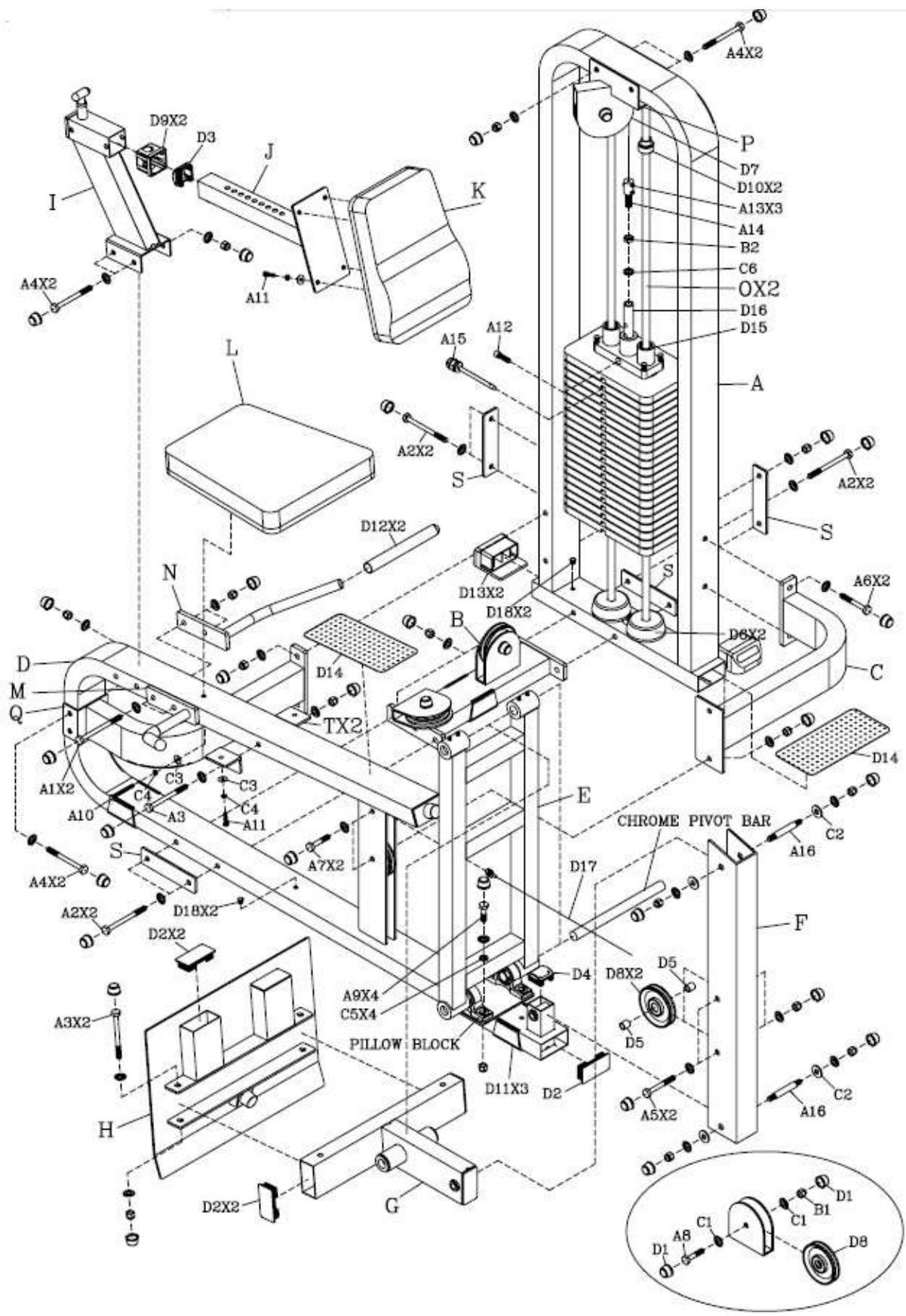

PASI ANSAMBLARE

PAS 1

Nota: Nu strangeti piulitele si suruburile tare pana cand nu completati toti pasii ansamblarii.

- Atasati A cadru stiva greutati si D cadru corp principal la B cadru scripete inferior.
- Atasati Q cadru suport spate la A cadru stiva greutati si D cadru corp principal.
- Atasati C cadru suport fata la A cadru stiva greutati si D cadru corp principal.
Nota: Atasati capatul cablului la surubul superior si scripetele D8 la inferior inainte de a strange.
- Atasati M si N manerele la D cadru corp principal.
- Atasati I suport ajustabil spate la D cadru corp principal.
- Atasati T soclu perna la D cadru corp principal.

PAS 2

- Atasati blocurile perna la D cadru corp principal.
- Atasati E cadru presa picioare la lagarul principal.
Nota: Bara transversala a partii E cadru presa picioare este capatul care se ataseaza la lagarul principal.
Lagarul principal si alte transversale lovesc dopul de cauciuc al D cadru corp principal.
- Atasati F cadru scripete fata la D cadru corp principal.
Nota: Capatul drept 90 ° se pune jos.
- Atasati G cadru placa picioare la E cadru presa picioare si F cadru scripete frontal
Nota: Partea G cadru placa picioare astfel incat capatul superior sa fie putin inclinat departe de utilizator.
- Atasati H placa picioare la G cadru placa picior.

ATENTIE: NU STRANGETI PEA TARE SURUBURILE PERNELOR. DACA STRANGETI PEA TARE PIULITELE VOR DETERIORA LEMNUL.

PAS 3

- Atasati K perna spate la J cadru perna spate.
- Atasati L perna scaun la D cadru corp principal si T soclu perne.

- Glisati J cadru perna spate in I suport spate ajustabil.
- Atasati O tija ghid cromata si D6 saibe cauciucata la A cadru stiva greutati.
- Glisati A cadru stiva greutati si D15 placa superioara cromata in O tija ghid cromata.
- Atasati P cadru scripete superior la A cadru stiva greutati si atasati D10 guler arbore.

PAS 4

- Atasati scripetele si cablurile dupa cum se arata.
- Atasati capacele. Prinderile si banda No-Slip.
- STRANGETI TOATE SURUBURILE SI PIULITELE CORESPUNZATOR.
- Atasati capacele suruburilor

REGULI DE SIGURANTA

1. Verificati periodic toate suruburile si piulitele sa fie stranse bine.
2. Faceti exercitii cu grija, si cu un ritm calm si moderat; nu faceti niciodata exercitii neordonate, smucite care pot cauza ranire.
3. Este recomandat sa faceti exercitii cu un partener de antrenament.
4. **AVERTISMENT:** Consultati-va doctorul inainte de a incepe orice program de exercitii. Este recomandat sa faceti o examinare fizica completa inainte de a incepe programul de exercitii. Pentru siguranta dumneavoastra, nu incepeti exercitiile fara instructiunile corespunzatoare.

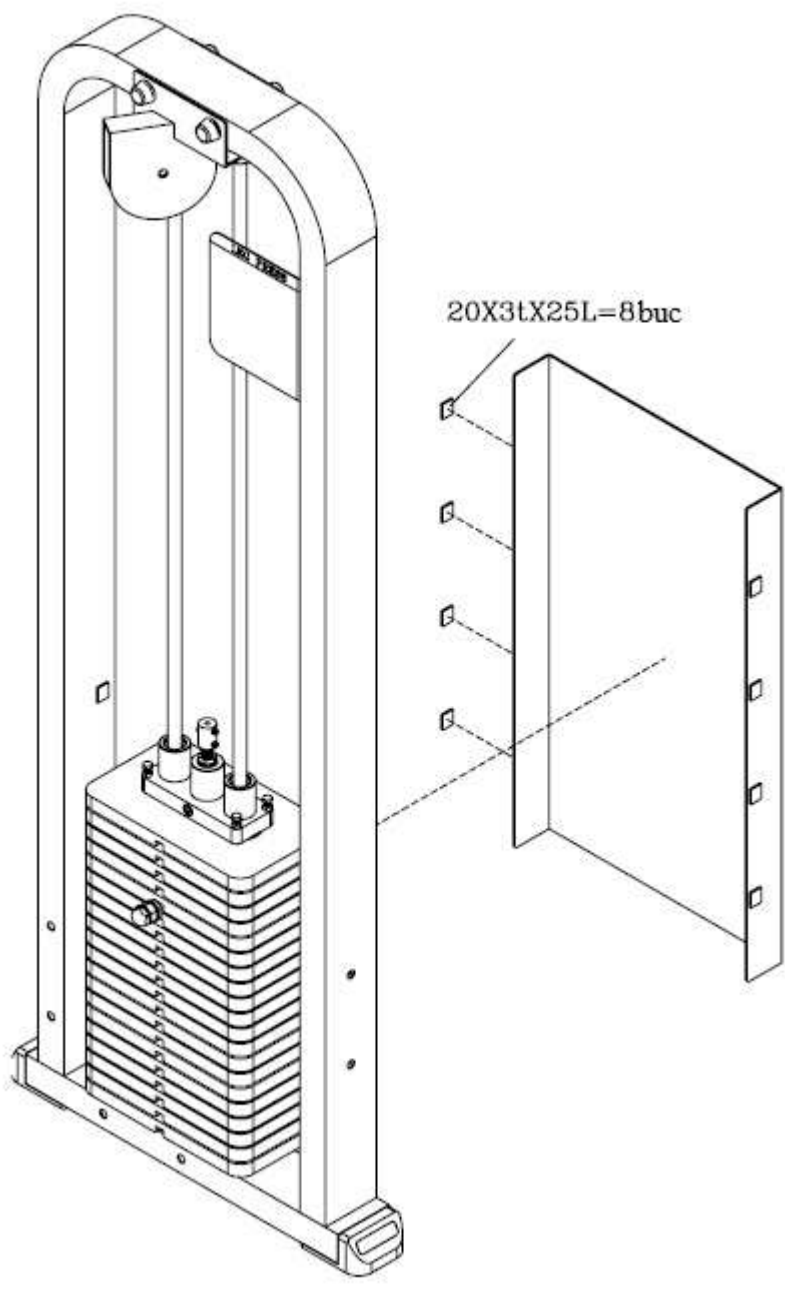

20X3tX25L=8buc

CERTIFICAT DE GARANTIE

Nume marca produs :

Model :.....

Vanzator :.....

Cu factura/chitanta

Reparatiile se vor efectua la magazinul:.....

Adresa:

Semnatura si stampila :.....

Cumparator :.....

Data cumpararii:.....

Semnatura/stampila:.....

S-au efectuat probe de functionare, mi s-au inmanat instructiunile de folosire si mi s-a aratat modul de intrebuintare. Prin prezenta, sunt de accord cu conditiile de garantie.

Prin prezenta confirm ca am primit produsul in perfecta stare de functionare impreuna cu ghidul de utilizare in limba romana si am luat la cunostiinta ca prezentul certificat de garantie este valabil numai insotit de chitanta sau factura de achizitie. Daca produsul nu este insotit de prezentul certificat sau garantia este expirata sau anulata de catre service datorita utilizarii in conditii anormale conform paragrafului 5, reparatia se va efectua cu acordul meu contra cost.

Punerea in functiune : Se vor respecta cu stictete instructiunile de montaj si punere in functiune care insotesc aparatele. La prima utilizare a aparatului, exercitiile se vor face usor pentru a constata daca functioneaza perfect.

Conditii de acordare a garantiei

1. Termenul de garantie este de 24 luni de la data cumpararii produsului si respectiv ale accesoriilor standard aflate in componenta sa (cumparate simultan cu produsul, cele fara de care aparatul nu poate functiona). Asigurarea garantiei constat in repararea aparatului in stare de functionare.
2. Garantia se acorda conform legislatiei romane in vigoare la data cumpararii, se aplica numai daca aparatul este folosit corespunzator (in concordanta cu instructiunile de folosire) si este valabila numai insotita de chitanta sau factura de cumparare si certificatul de garantie, ambele in original. Durata timpului de garantie se prelungeste cu timpul scurs de la data depunerii reclamatiei pana la recuperarea
3. In cazul defectarii in conditii normale de utilizare, pe durata perioadei de garantie, produsul se va repara gratuit, la sediile mentionate in acest certificat. Durata medie de utilizare a produsului este de 5 ani.
4. Situatii care duc la iesirea din garantie a produsului:

- Nerespectarea conditiilor de manipulare, transport, pastrare, instalare, punere in functiune, exploatare si intretinere prevazute in manualul de utilizare sau in conditii ce contravin standardelor tehnice din Romania;

- Documentele de garantie nu sunt prezentate, au fost deteriorate / modificate sau sunt ilizibile;

- Aparatul prezinta deteriorari cauzate de accidente mecanice, lovituri, socuri, patrunderi de lichide, expuneri la foc, utilizare gresita sau neglijenta, schimbari ale starii aparatului, pastrarea in conditii improprii – functionarea repetata in regim de mari diferente de temperatura care cauzeaza fenomenul de “condens” intern, expunerea excesiva la umezeala sau radiatii solare, deteriorarea capacelor de protectie sau neglijentei in utilizare;

-Sigiliul aplicat de catre vanzator a fost deteriorat, sters sau inlocuit;

- Depozitare incorecta, lovire, suprasarcina cesul electronic, mansoanele de burete, bateriile, capacele, ornamentele de plastic, brate de la bicicletele eliptice, curelele de franare de la bicicletele medicinale, cablurile de la aparatele multifunctionale, nu fac obiectul garantiei

- Interventii software sau reparatii executate de catre persoane neautorizate sau alte unitati decat cele specificate in prezentul certificat;

5.Pierderea certificatului de garantie determina iesirea din garantie a produsului.

6.Perioada de garantie se prelungeste cu timpul scurs de la data predarii produsului la service, pana la data repunerii in stare de functionare a produsului. Prolungirea termenului de garantie se inscrie pe certificatul de garantie.

7.Asiguram contra cost, reparatii in afara perioadei de garantie, sau daca produsul a iesit din garantie, pe toata durata medie de utilizare a produsului.

8.Repararea produsului de folosinta indelungata defectat in perioada de garantie, atunci cand nu poate fi reparat sau cand durata de nefunctionare din cauza deficientelor aparute in perioada de garantie depaseste 10% din termenul de garantie, la cererea consumatorului, vor fi inlocuite de vanzator/comparator sau acesta va restitui consumatorului contravaloarea actualizata a produsului respective.

9.Obiectul garantiei :

-Cadrul si alte elemente metalice se schimba in caz de rupere sau fisurare, daca nu prezinta urme de lovituri sau zgarieturi;

-Foaia de angrenaj se schimba in cazul in care se produce ruperea de pe axul pedalier sau in cazul in care se constata ruperea dintilor.

***CERTIFICATUL DE GARANTIE NU ESTE TRANSMISIBIL**

Fisa de reparatie in garantie

Nr.	Data receptie	Descrierea defectului	Reparatie efectuata	Prelungire garantie cu	L.S.
1.					

2.					
3.					
4.					



Distribuator

Total Sport Equipment

Str. Apuseni nr.1, Deva, Hunedoara

CUI : 26389077 ; J20/21/2010

Tel: 0354 88 22 22 / office@insportline.ro

Web: www.insportline.ro